

aquablue®

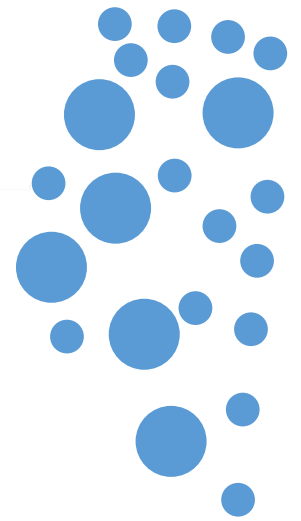

Catalogo de Accesorios Línea Sanitaria



PBX (57-1) 7450646
CARRERA 70 No 19 -66 BOGOTÁ.COLOMBIA
pedidos@aselastomeros.com
www.aquablue.com.co





ACCESORIOS PARA BAÑO CROMADOS

BARU



SALENTO



TAMESIS



Incluye:

- 1 toallero
- 1 jabonera
- 1 Cepillera
- 1 gancho sencillo
- 1 porta papel

Características:

- Soportes en ABS cromados
- Jabonera y Cepillera en acrílico de alta resistencia
- Porta papel en PP transparente
- Antioxidantes

Ventajas

- Fácil instalación
- Sencillo, practico y elegante que proporciona un ambiente fresco y moderno
- Resistente al peso

JUEGO X 5

SALENTO



BARÚ

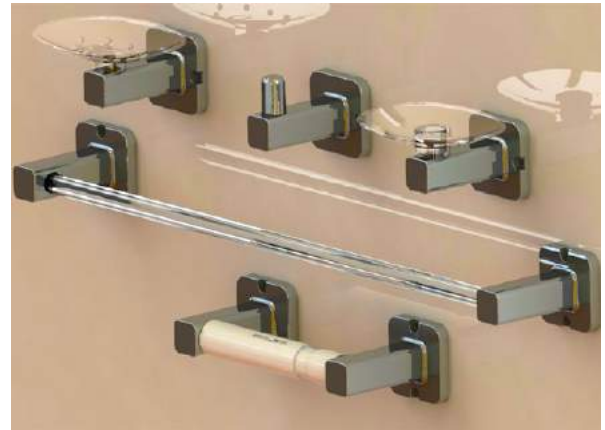

Fácil instalación

Sencillo, practico y elegante que proporciona un ambiente fresco y moderno

TÁMESIS



Componentes

- Toallero
- Jabonera
- Cepillera
- Portarollo
- Percha

Materiales:

- Soportes en ABS cromados
- Jabonera, Cepillera y Toallero en acrílico de alta resistencia
- Portarollo en Polipropileno

JUEGO X 6

SALENTO



Fácil instalación

Sencillo, practico y elegante que proporciona un ambiente fresco y moderno

BARÚ



TÁMESIS



Componentes

- Toallero
- Jabonera
- Cepillera
- Toallero redondo (Juego x 6)
- Percha
- Portarollo

Materiales:

- Soportes en ABS cromados
- Jabonera, cepillera y Toallero en acrílico de alta resistencia
- Porta-rollo en Polipropileno



Accesorios Línea Acuarela



COLORES:

- Verde limón
- Rojo pasión
- Naranja
- Negro
- Azul oscuro
- Azul celeste
- Verde oscuro
- Blanco
- Bone
- Lila

Ventajas

- Genera ambientes modernos y llenos de color
- fácil instalación
- Económicos
- variedad de colores
- No se oxida
- Resistentes al peso





ASIENTO SANITARIO REDONDO BELO

CARACTERISTICAS TÉCNICAS

Liviano (680g)

Alta resistencia al impacto

Material: Polipropileno

Herrajes en polipropileno reforzado

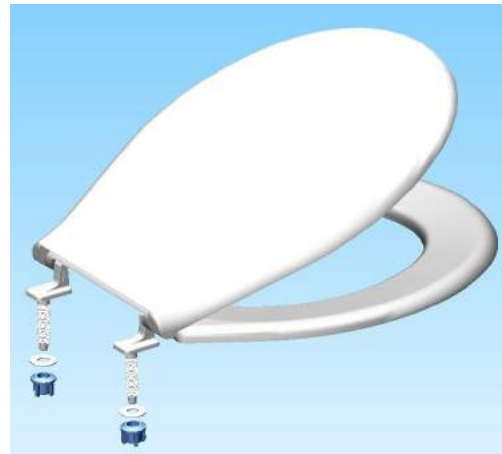

SEMI-ARCO

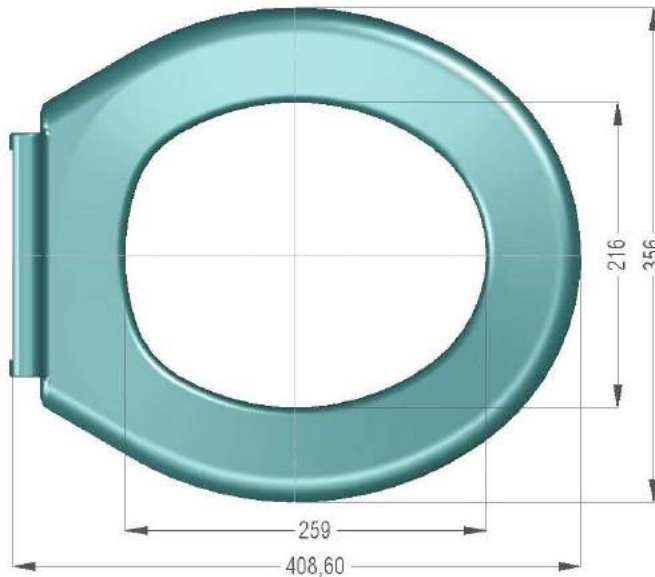

COLOR	COLOR
ROJO	NEGRO
NARANJA	BLANCO
VERDE LIMON	CAFÉ OSCURO
VERDE MEDIO	CAFE CLARO
VERDE MALVA	GRIS CLARO
LILA	VERDE CLARO
AZUL HIELO	VERDE OSCURO
AZUL CIELO	VINO TINTO
AZUL COBALTO	AMARILLO TRIGAL
AZUL OSCURO	
BONE	

Ventajas

- Manejo de variedad de colores
- Económicos
- Durable
- Cómodo
- Alta resistencia
- Excelente brillo que juega con la porcelana sanitaria
- Su medida es estándar para todos los sanitarios redondos



ASIENTO SANITARIO LOFT

CARACTERISTICAS TÉCNICAS

Cubierta Total

Alta resistencia al impacto

Material: Polipropileno

Herrajes en polipropileno reforzado

Peso 770 g

Variedad de colores



COLOR
BONE
BLANCO

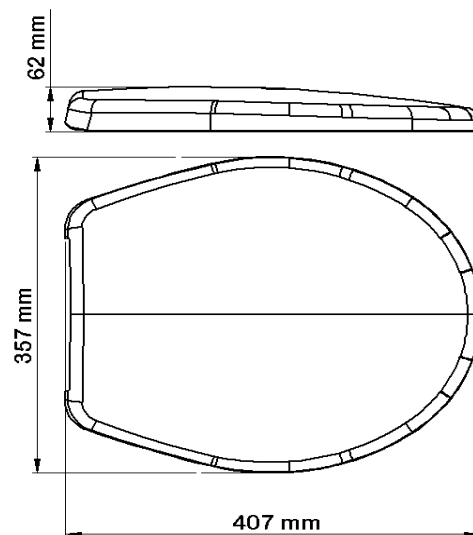

Ventajas

- Económicos
- Durable
- Comodidad
- Alta resistencia
- Excelente brillo que juega con la porcelana sanitaria
- Su medida es estándar para todos los sanitarios redondos
- Facilita su manipulación por Diseño practico de empaque





REPISA

- ◆ No se oxida.
- ◆ Fácil instalación.
- ◆ Diseño moderno que optimiza espacios y permite su uso en cualquier ambiente del hogar: baño, cocina, hall, etc.

Deko



Orión

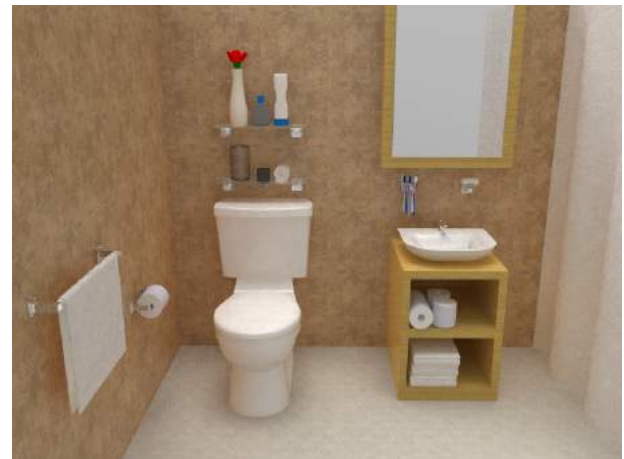

CARACTERISTICAS TECNICAS

- ◆ Resistente un peso hasta de 4kg.
- ◆ Alta resistencia a la rotura.
- ◆ Repisa fabricada en Policarbonato (Plástico de alto desempeño).
- ◆ Evita acumulaciones de agua



TABLA DE COLORES

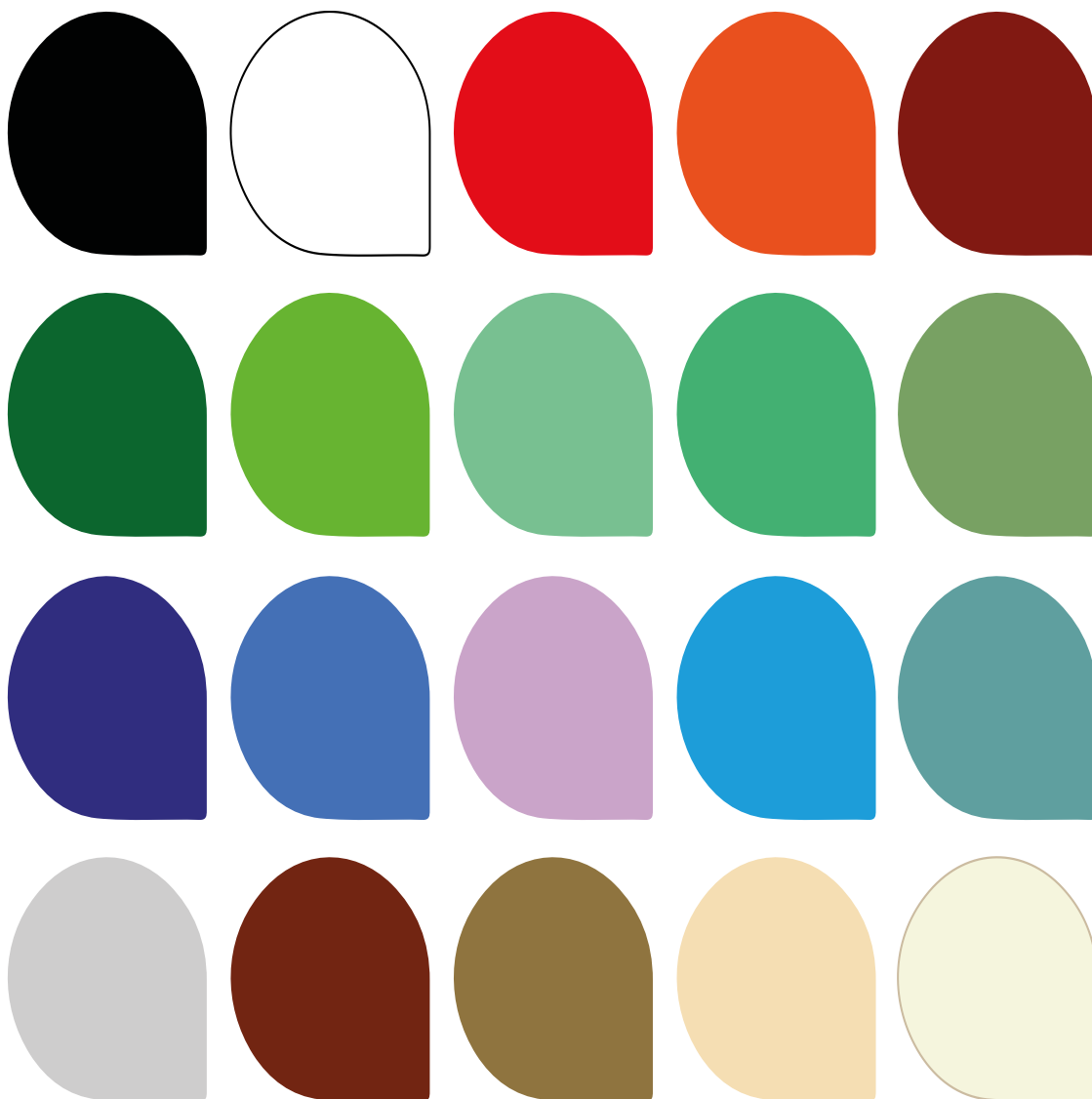

aquablue[®]



PBX: (57 + 1) 745 06 46

pedidos@aselastomeros.com

Carrera 70 No 19–66 Bogotá–Colombia

www.aquablue.com.co